

ASUS®

TUF Gaming-bildskärm VG1A-serien

Användarguide

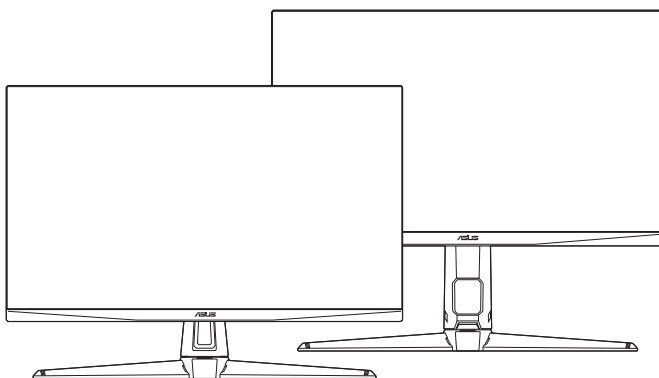

HDMI™
HIGH-DEFINITION MULTIMEDIA INTERFACE

Första upplagan

Maj 2020

Copyright © 2020 ASUSTeK COMPUTER INC. Med ensamrätt.

Ingen del av denna manual, inklusive produkter och programvara som beskrivs i den, får utan skriftligt tillstånd från ASUSTeK COMPUTER INC. reproduceras, överföras, transkriberas, sparas i ett sökbart system eller översättas till något språk oavsett form eller metod, förutom dokumentation som förvaras av köparen som säkerhetskopia. ("ASUS").

Produktgaranti eller service ges inte om: (1) produkten har reparerats, modifierats eller ändrats, såvida inte ASUS har skriftligen tillåtit sådana reparationer, modifikationer eller ändringar, eller (2) om serienumret på produkten har förstörts eller saknas.

ASUS TILLHANDAHÅLLER DENNA BRUKSANVISNING "I BEFINTLIGT SKICK" UTAN NÅGRA SOM HELST UTTALADE ELLER UNDERFÖRSTÅDDA GARANTIER, INKLUSIVE MEN INTE BEGRÄNSAT TILL UNDERFÖRSTÅDDA GARANTIER OM ELLER VILLKOR FÖR SÄLJBARHET ELLER LÄMPLIGHET FÖR ETT VISST SYFTE. UNDER INGA OMSTÄNDIGHETER SKA ASUS, DESS STYRELSELEDAMÖTER, CHEFER, ANSTÄLLDA ELLER AGENTER HÅLLAS ANSVARIGA FÖR INDIREKTA, SPECIELLA ELLER FÖLJDSKADESTÅND (INKLUSIVE SKADESTÅND FÖR FÖRLUST AV VINST, AFFÄRSVERKSAMHET, ANVÄNDNING ELLER DATA, AVBROTT I AFFÄRSVERKSAMHET OCH LIKNANDE) ÄVEN OM ASUS HAR INFORMERATS OM MÖJLIGHETEN ATT SÅDANA SKADESTÅND KAN UPPSTÅ SOM ETT RESULTAT AV DEFEKTER ELLER FEL I DENNA HANDBOK ELLER PRODUKT.

SPECIFIKATIONER OCH INFORMATION I DENNA HANDBOK GES ENDAST I INFORMATIONSSYFTE OCH KAN NÅR SOM HELST ÄNDRAS UTAN FÖREGÅENDE MEDDELANDE, OCH SKA INTE TOLKAS SOM ETT ÅTAGANDE AV ASUS. ASUS PÅTAR SIG INGET ANSVAR ELLER SKYLDIGHET FÖR FEL ELLER ORIKTIGHETER SOM KAN FÖREKOMMA I DENNA HANDBOK, INKLUSIVE DE PRODUKTER OCH DEN MJUKVARA SOM BESKRIVS HÄRI.

Produkter och företagsnamn som förekommer i denna handbok kan vara registrerade varumärken eller upphovsrättskyddade, och tillhör sina respektive ägare. De används endast i identifierings- eller förklarings syfte och till ägarens fördel utan avsikt om intrång.

Innehåll

Myndighetsinformation	iv
Säkerhetsinformation.....	v
Skötsel och rengöring.....	vi
Takeback Services.....	vii
Kapitel 1: Introduktion till produkten	
1.1 Välkommen!	1-1
1.2 Förpackningens innehåll.....	1-1
1.3 Introduktion till bildskärmen.....	1-2
1.3.1 Vy framifrån.....	1-2
1.3.2 Bildskärmens baksida	1-3
1.3.3 GamePlus-funktionen	1-4
1.3.4 GameVisual-funktionen.....	1-5
Kapitel 2: Montering och installation	
2.1 Montering av bildskärmens arm/fot	2-1
2.2 Justering av bildskärmen.....	2-2
2.3 Ta bort armen (för VESA-väggmontering).....	2-3
2.4 Kabelhantering.....	2-4
2.5 Ansluta kablar.....	2-5
2.6 Sätta på bildskärmen	2-6
Kapitel 3: Allmänna anvisningar	
3.1 OSD-menyn (Skärmmenyn)	3-1
3.1.1 Så här ändrar du inställningarna.....	3-1
3.1.2 Introduktion till alternativ i OSD-menyn.....	3-1
3.2 Sammanfattning av specifikationer	3-8
3.3 Skissmått	3-12
3.4 Felsökning (frågor och svar).....	3-14
3.5 Driftläge som stöds.....	3-15

Myndighetsinformation

Deklaration från amerikanska telekommunikationsmyndigheten FCC

Den här apparaten uppfyller kraven i del 15 av FCC-reglerna. Användning är föremål för följande två villkor:

- Apparaten får inte förorsaka skadliga störningar
- Apparaten måste acceptera alla mottagna störningar, inklusive störningar som kan förorsaka oönskad funktion.

Utrustningen har testats och befunnits överensstämma med gränserna för en digital apparat av klass B enligt del 15 i FCC:s bestämmelser. Dessa gränser är utformade för att ge rimligt skydd mot skadlig störning i en heminstallation. Denna utrustning alstrar, använder och kan utstråla radiofrekvensenergi, och om den inte installeras och används i enlighet med instruktionerna kan den orsaka skadliga störningar på radiokommunikation. Det finns dock inga garantier för att störningar inte kommer att inträffa i en viss installation. Om den här utrustningen orsakar skadliga störningar på radio- eller televisionsmottagning, vilket kan fastställas genom att stänga av utrustningen och sedan sätta på den igen, rekommenderas användaren att försöka korrigera störningen genom en eller flera av följande åtgärder:

- Rikta om eller flytta på mottagarantennen.
- Öka avståndet mellan utrustningen och mottagaren.
- Anslut utrustningen till ett uttag på en annan krets än den som mottagaren är ansluten till.
- Rådfråga försäljaren eller en erfaren radio/tv-tekniker.



För att uppfylla kraven i FCC:s bestämmelser krävs att anslutningen av bildskärmen till grafikkortet görs med skärmade kablar. Ändringar eller modifieringar av apparaten som inte uttryckligen har godkänts av den instans som ansvarar för överensstämmelse kan medföra att användaren förverkar sin rätt att använda denna utrustning.

Deklaration från Kanadas kommunikationsdepartement

Denna digitala apparat överskrider inte begränsningarna för avgivna radiostörningar från digitala apparater av Klass B som anges i Kanadas kommunikationsdepartements radiostörningsregler.

Denna digitala apparat av Klass B överensstämmer med den kanadensiska standarden ICES-003.

This Class B digital apparatus meets all requirements of the Canadian Interference - Causing Equipment Regulations.

Cet appareil numérique de la classe B respecte toutes les exigences du Règlement sur le matériel brouilleur du Canada.



Säkerhetsinformation

- Läs noga igenom all dokumentation som medföljde i förpackningen innan du installerar bildskärmen.
- Förebygg risk för brand eller elstöt genom att inte utsätta bildskärmen för regn eller väta.
- Försök inte att öppna bildskärmens hölje. Bildskärmens inre delar innehåller farlig högspänning som kan förorsaka allvarliga kroppskador.
- Försök inte att själv reparera strömaggregatet om det skulle gå sönder. Kontakta en kvalificerad tekniker eller din återförsäljare.
- Försäkra dig om att alla kablar är korrekt anslutna och att elkablarna inte är skadade innan du använder produkten. Kontakta din återförsäljare omedelbart om du upptäcker att något är skadat.
- Öppningarna på höljets baksida och ovasida är avsedda för ventilation. Blockera inte dessa öppningar. Placera inte den här produkten nära eller ovanför ett element eller en annan värmekälla om inte ventilationen är tillräcklig.
- Bildskärmen får bara användas ansluten till den sorts strömkälla som anges på etiketten. Kontakta återförsäljaren eller ditt elbolag om du är osäker på vilken sorts strömkälla som finns tillgänglig i bostaden.
- Använd rätt sorts kontaktdon som uppfyller de lokala kraven för användning.
- Överbelasta inte grenkontakter och skarvsladdar. Överbelastning kan leda till brand eller elstöt.
- Undvik damm, fukt och extrema temperaturer. Ställ inte bildskärmen på platser där den kan bli våt. Ställ bildskärmen på en stabil yta.
- Dra ur enhetens nätkabel vid åskväder eller när den inte ska användas under en längre period. Det skyddar bildskärmen från skada på grund av spänningssprång.
- Tryck inte in föremål eller spill vätska av något slag genom öppningarna i bildskärmens hölje.
- För att garantera att bildskärmen fungerar som den ska, använd den enbart med UL-märkta datorer med korrekt konfigurerade uttag märkta 100 - 240V AC.

- Om du får tekniska problem med bildskärmen ska du kontakta en kvalificerad servicetekniker eller återförsäljaren.
- Om volymkontrollen eller frekvensnivåerna ändras till andra inställningar än mittenläget kan utspänningen till hörlurarna/öronsäckarna ökas och därmed också ljudtrycksnivån.
- Adaptorn är endast avsedd för denna bildskärm; använd den inte för andra ändamål.
Enheten använder ett av följande nätaggregat:
- Tillverkare: Delta Electronics Inc., Modell: ADP-90YD B (VG27AQL1A)/ADP-65GD BCB5 (VG27AQ1A)



Denna symbol med den överkorsade soptunnan betyder att produkten (elektrisk och elektronisk utrustning samt knappcellsbatterier som innehåller kvicksilver) inte får kastas i de vanliga hushållssoporna. Kontrollera de lokala bestämmelserna för hantering av uttjänt elektronisk och elektrisk utrustning.

Skötsel och rengöring

- Innan du lyfter eller flyttar på bildskärmen är det bäst om du kopplar ur kablarna och nätsladden. Använd korrekt lyftteknik när du flyttar på bildskärmen. När du ska lyfta eller bära bildskärmen, håll den i kanterna. Lyft inte bildskärmen i stativet eller kabeln.
- Rengöring. Stäng av bildskärmen och koppla från nätkabeln. Rengör bildskärmens yta med en luddfri, mjuk trasa. Besvärliga fläckar kan tas bort med en trasa som fuktats med ett mildt rengöringsmedel.
- Använd inte rengöringsmedel som innehåller alkohol eller aceton. Använd ett rengöringsmedel som är avsett att användas på bildskärmen. Spruta aldrig rengöringsmedel direkt på skärmen eftersom det kan droppa in i bildskärmen och leda till elektriska stötar.

Följande symptom är normala för bildskärmen:

- Skärmen kan flimra när den först används på grund av egenskaperna hos fluorescerande ljus. Stäng av bildskärmen med av/på-knappen och sätt sedan på den igen för att se till att flimret försvinner.
- Skärmens ljusstyrka kan variera något över skärmen beroende på vilket skrivbordsmönster som används.
- När samma bild har visats i flera timmar kan en efterbild vara kvar på skärmen när nästa bild visas. Skärmen återhämtar sig långsamt, eller så kan du stänga av skärmen med av/på-knappen i flera timmar.
- Om bildskärmen blir svart, blinkar eller inte längre fungerar ska du kontakta återförsäljaren eller servicecentret för reparation. Försök inte att reparera bildskärmen själv!

Symboler som används i denna bruksanvisning



WARNING: Information för att förebygga personskada när en åtgärd skall utföras.



VAR FÖRSIKTIG: Information för att förebygga skada på materiella delar när en åtgärd skall utföras.



VIKTIGT: Information som du **MÅSTE** följa när du utför en åtgärd.



OBS: Tips och ytterligare information som är till hjälp för att utföra en åtgärd.

Hitta ytterligare information

I följande källor hittar du ytterligare information och uppdateringar av produkt och programvara.

1. **ASUS webbplatser**

ASUS webbplatser runtom i världen innehåller uppdaterad information om ASUS hårdvaru- och programvaruprodukter. Se <http://www.asus.com>.

2. **Extra dokumentation**

Produktförpackningen kan innehålla ytterligare dokumentation från återförsäljaren. Dessa dokument tillhör inte standardförpackningen.

Takeback Services

ASUS recycling and takeback programs come from our commitment to the highest standards for protecting our environment. We believe in providing solutions for our customers to be able to responsibly recycle our products, batteries and other components as well as the packaging materials.

Please go to <http://csr.asus.com/english/Takeback.htm> for detail recycling information in different region.



VG27AQ1A



VG27AQL1A

1.1 Välkommen!

Tack för att du köpte en LCD-monitor från ASUS®!

ASUS senaste LCD-bredbildsskärm har en tydligare, bredare och ljusstarkare skärm med en lång rad egenskaper som ger en förhöjd visuell upplevelse.

Tack vare dessa egenskaper kan du dra full nytta av bekvämligheten och den njutbara synupplevelsen som bildskärmen bjuder på!

1.2 Förpackningens innehåll

Kontrollera att förpackningen innehåller följande:

- ✓ LCD-bildskärm
- ✓ Bildskärmsfot
- ✓ Snabbstartsguide
- ✓ Garantisedel
- ✓ Strömadapter
- ✓ Strömkabel
- ✓ DisplayPort-kabel (tillval)
- ✓ HDMI-kabel (tillval)
- ✓ USB-kabel (tillval)







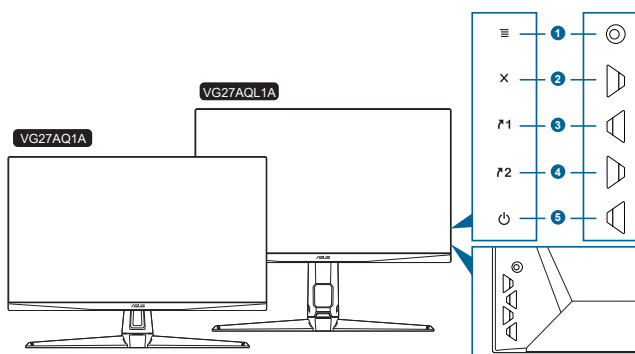

Kontakta inköpsstället omedelbart om något av ovanstående objekt saknas eller är skadat.

1.3 Introduktion till bildskärmen

1.3.1 Vy framifrån



1.  ( 5-vägs)-knapp:
 - Öppnar OSD-menyn. Aktiverar/utför det alternativ som är markerat i OSD-menyn.
 - Ökar/minskar värden eller flyttar markören uppåt/neråt/åt vänster/åt höger.
 - Öppnar källvalsfälten när bildskärmen går in i vänteläge eller visar meddelandet "NO SIGNAL" (INGEN SIGNAL).
2. -knapp
 - Avslutar alternativet som är markerat i OSD-menyn.
 - Öppnar källvalsfälten när bildskärmen går in i vänteläge eller visar meddelandet "NO SIGNAL" (INGEN SIGNAL).
 - Stänger av respektive sätter på Key Lock (Knapplås)-funktionen med en lång knapptryckning i 5 sekunder.
3.  Genväg 1-knapp:
 - Standard: GamePlus.
 - För att ändra snabbtangents funktionen, gå till menyn MyFavorite > Shortcut (Genväg) > Shortcut 1 (Genväg 1).
 - Öppnar källvalsfälten när bildskärmen går in i vänteläge eller visar meddelandet "NO SIGNAL" (INGEN SIGNAL).
4.  Genväg 2-knapp:
 - Standard: GameVisual.
 - För att ändra snabbtangents funktionen, gå till menyn MyFavorite > Shortcut (Genväg) > Shortcut 2 (Genväg 2).
 - Öppnar källvalsfälten när bildskärmen går in i vänteläge eller visar meddelandet "NO SIGNAL" (INGEN SIGNAL).

5.  Av/på-knapp/strömindikator
- Stänger av/sätter på bildskärmen.
 - Tabellen nedan förklarar betydelsen av strömindikatorns olika färger.

Status	Beskrivning
Vit	PÅ
Orange	Vänteläge/ingen signal
AV	AV

1.3.2 Bildskärmens baksida

VG27AQ1A

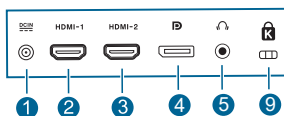
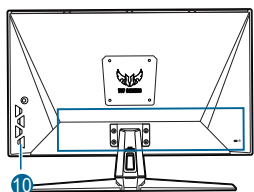

VG27AQL1A

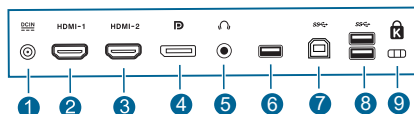
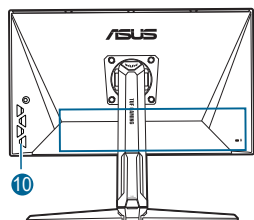

1. **Ingångsport för likström (DC).** Anslut strömkabeln till denna port.
2. **HDMI-port.** Denna port är avsedd för anslutning till en HDMI-kompatibel enhet.
3. **HDMI-port.** Denna port är avsedd för anslutning till en HDMI-kompatibel enhet.
4. **DisplayPort.** Denna port är avsedd för anslutning till en DisplayPort-kompatibel enhet.
5. **Utgångsport för hörlurar.** Denna port är bara tillgänglig när en HDMI/DisplayPort-kabel är ansluten.
6. Denna port är endast avsedd för service. (USB typ A)
7. **USB typ B.** Denna port är avsedd för anslutning till en USB-uppstömskabel. Anslutningen aktiverar bildskärmens USB-portar.
8. **USB typ A.** Dessa portar är avsedda för att anslutas till USB-enheter som tangentbord, möss, lagringsenheter och liknande.















9. Skåra för Kensingtonlås.



10. Kontrollknappar.

1.3.3 GamePlus-funktionen

GamePlus-funktionen erbjuder ett antal verktyg och bättre spelmiljö för användare som spelar olika typer av spel. Bildöverlägget med sikte låter dig välja det av sex olika sikten som passar bäst för spelet du spelar. Det finns också en överlagd timer du kan placera till vänster på skärmen för att hålla koll på hur lång speltid som gått, och en FPS-räknare (FPS=bildrutor per sekund) som gör att du kan hålla koll på hur jämnt spelet körs. Display Alignment (Skärmrättning) visar rättningslinjer på fyra sidor av skärmen: ett enkelt och smidigt verktyg när du vill rada upp flera bildskärmar med perfekt precision. Sniper (Kryppskytt)-funktionen (endast tillgängligt när HDR är avaktiverat i din enhet) är ett läge anpassat för förstapersonsskjutspele. Du kan välja förstöringsförhållande och typ av riktlinjer i följd.

Så här aktiverar du GamePlus:

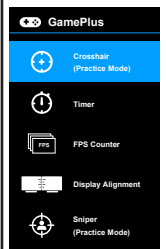
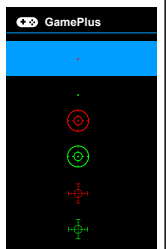
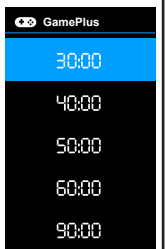
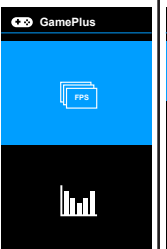
1. Tryck på GamePlus-snabbknappen.
2. Flytta knappen  () uppåt/neråt för att välja mellan de olika funktionerna.
3. Tryck på knappen  () eller flytta på knappen  () åt höger för att bekräfta funktionen du har valt, och flytta knappen  () uppåt/neråt för att navigera genom inställningarna. Flytta knappen  () åt vänster för att gå bakåt, stänga av och avsluta.
4. Markera önskad inställning och tryck på knappen  () för att aktivera den. Tryck på knappen  () för att avaktivera den.

GamePlus huvudmeny	GamePlus — Crosshair (Sikte)	GamePlus — Timer	GamePlus — FPS counter (FPS-räknare)	GamePlus — Sniper (Kryppskytt)
				

1.3.4 GameVisual-funktionen

GameVisual-funktionen hjälper dig att smidigt välja mellan olika bildlägen.

Så här aktiverar du GameVisual:

Tryck upprepade gånger på GameVisual-snabbknappen för att välja.

- **Scenery Mode (Landskapsläge):** Bästa valet för visning av landskapsfoton med GameVisual™ intelligent videoteknik.
- **Racing Mode (Bilspelsläge):** Bästa valet när du ska spela bilspel med GameVisual™ intelligent videoteknik.
- **Cinema Mode (Långfilmsläge):** Bästa valet för visning av långfilmer med GameVisual™ intelligent videoteknik.
- **RTS/RPG Mode (Strategispel/rollspel i realtid-läge):** Bästa valet när du ska spela realtidsbaserade strategi- (RTS) eller rollspel (RPG) med GameVisual™ intelligent videoteknik.
- **FPS Mode (Förstapersonsskjutspelsläge):** Bästa valet när du ska spela skjutspel i förstapersonsperspektiv med GameVisual™ intelligent videoteknik.
- **sRGB Mode (sRGB-läge):** Bästa valet för visning av foton och grafik från datorer.
- **MOBA Mode:** Bästa valet när du ska spela arenakampspel för flera spelare (MOBA) online med GameVisual™ intelligent videoteknik.



-
- I läget Bilspel är följande funktion(er) inte ställbara av användaren: Saturation (Färgmättnad), Skin Tone (Hudton), ASCR.
 - I sRGB-läge är följande funktion(er) inte ställbara av användaren: Brightness (Ljusstyrka), Contrast (Kontrast), Saturation (Färgmättnad), Color Temp. (Färgtemp.), Skin Tone (Hudton), ASCR.
 - I läget MOBA är följande funktion(er) inte ställbara av användaren: Saturation (Färgmättnad), Skin Tone (Hudton), ASCR.
-

2.1 Montering av bildskärmens arm/fot

Montering av bildskärmens fot:

1. Lägg bildskärmen med framsidan vänd neråt på ett bord.
2. Fäst foten i armen. Kontrollera att fliken på armen passar in i urtaget på foten.
3. Skruva fast stativets fot i armen med medföljande skruv(ar).



Vi rekommenderar att du täcker bordsytan med mjukt tyg så att bildskärmen inte skadas.

VG27AQ1A

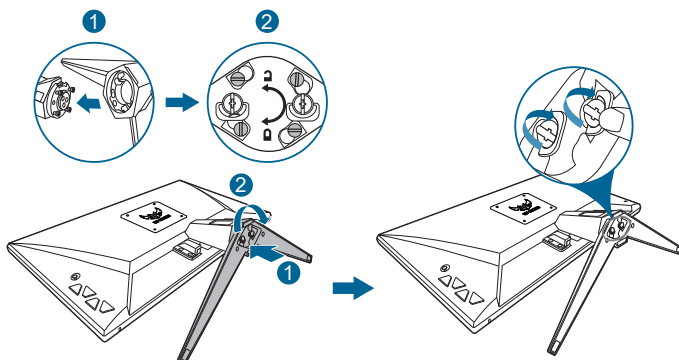

VG27AQL1A

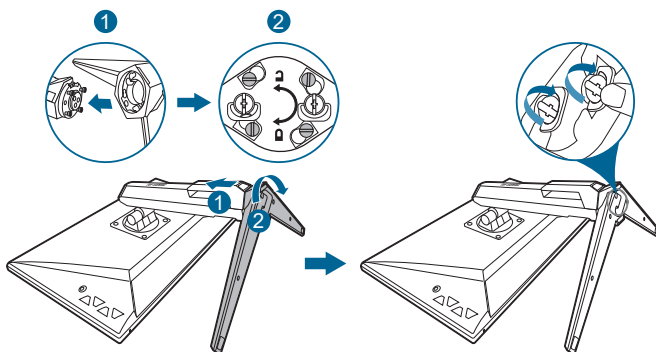

Grundläggande skruvstorlek: M6 x 16,2 mm.

2.2 Justering av bildskärmen

- För bästa möjliga visning rekommenderar vi att du betraktar hela bildskärmsytan och sedan justerar bildskärmen till den vinkel du föredrar.
- Håll i stativet för att förhindra att bildskärmen faller/välter när du ändrar vinkeln.
- VG27AQ1A: Rekommenderad justeringsvinkel är $+20^\circ$ till -5° (för lutning framåt/bakåt)/ $+20^\circ$ till -20° (för snurrning i sidled).
- VG27AQL1A: Rekommenderad justeringsvinkel är $+20^\circ$ till -5° (för lutning framåt/bakåt)/ $+20^\circ$ till -20° (för snurrning i sidled)/ ± 130 mm (för höjjustering)/ 90° (för upprätt läge).

VG27AQ1A

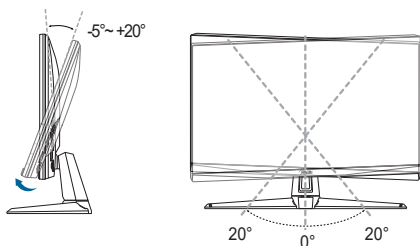

VG27AQL1A

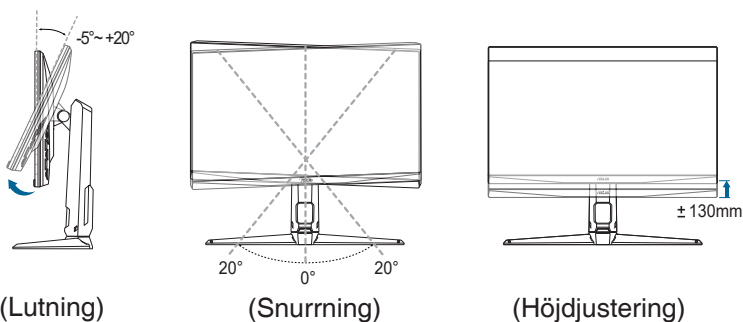

Det är normalt att bildskärmen skakar en aning medan du justerar visningsvinkeln.

Vrida bildskärmen mellan liggande och stående (endast för VG27AQL1A)

1. Lyft upp bildskärmen till det högsta läget.
2. Luta bildskärmen maximalt bakåt.
3. Sväng bildskärmen till önskad vinkel.

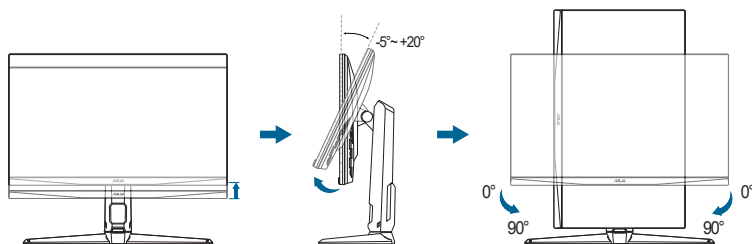

Det är normalt att bildskärmen skakar en aning medan du justerar visningsvinkeln.

2.3 Ta bort armen (för VESA-väggmontering)

Den löstagbara armen/foten på bildskärmen är särskilt utformad för VESA-väggmontering.

Så här tar du loss armen/foten:

1. Lägg bildskärmen med framsidan vänd neråt på ett bord.
2. Ta bort gummibitarna från de fyra skruvhålen. (Bild 1)
3. Ta bort foten (Bild 2).
4. Skruva bort skruven på gångjärnet med en skruvmejsel (Bild 3) och ta sedan bort gångjärnet.

VG27AQ1A

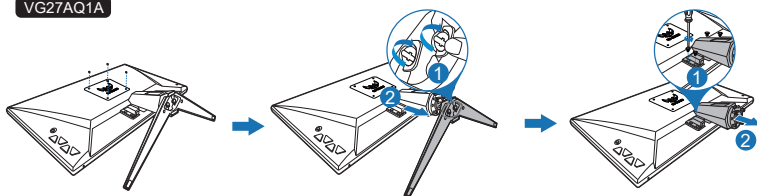

VG27AQL1A

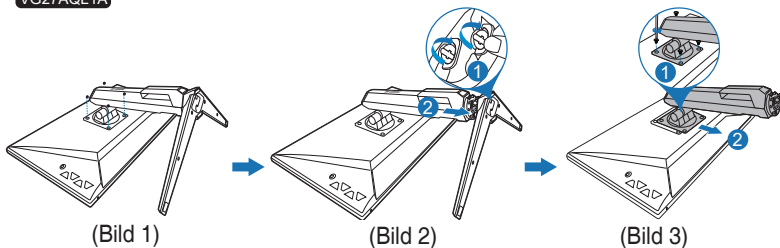

Vi rekommenderar att du täcker bordsytan med mjukt tyg så att bildskärmen inte skadas.



- VESA väggmonteringsatts (100 x 100 mm) inhandlas separat.
- Endast för användning med UL-märkt väggmonteringsatts med minsta vikt-belastning på 22,7kg (Skruvstorlek: M4 x 10 mm)

2.4 Kabelhantering

Du kan organisera kablarna med hjälp av kabelhanteringskåran. Ta bort skyddet innan du trår in kablarna genom skåran och sätter tillbaka skyddet.

VG27AQ1A

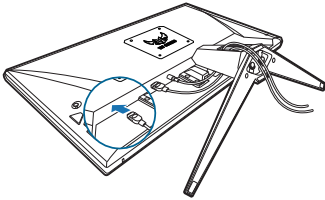

VG27AQL1A

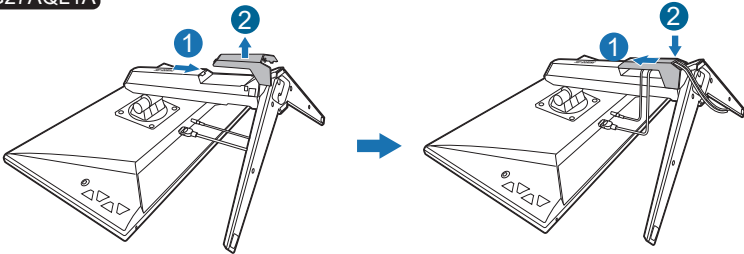

2.5 Ansluta kablarna

Anslut kablarna enligt följande anvisningar:

VG27AQ1A

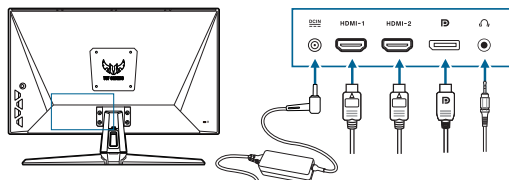

VG27AQL1A

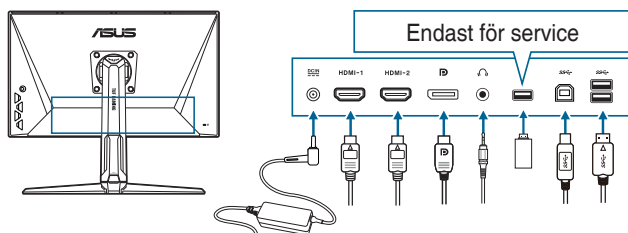



- **Så här ansluter du strömkabeln:**
 - a. Anslut strömadaptern ordentligt till bildskärmens ingångsport för likström (DC).
 - b. Anslut ena änden av strömkabeln till strömadaptern och den andra änden till ett eluttag.
- **Så här ansluter du DisplayPort/HDMI-kabeln:**
 - a. Anslut ena änden av DisplayPort/HDMI-kabeln till bildskärmens DisplayPort/HDMI-port.
 - b. Anslut den andra änden av DisplayPort/HDMI-kabeln till datorns DisplayPort/HDMI-port.
- **Så här använder du hörlurar:** Anslut änden med stickpluggen till bildskärmens ingång för hörlurar när HDMI eller DisplayPort används som inmatningssignal.
- **Så här använder du USB 3.0-portarna:** Ta den medföljande USB 3.0-kabeln och anslut den mindre änden (typ B) av USB uppströmskabeln till bildskärmens USB uppströmsport, och den större änden (typ A) till datorns USB 3.0-port. Kontrollera att datorn har den senaste versionen av operativsystemet Windows 7/Windows 8.1/Windows 10 installerad. Det gör det möjligt för bildskärmens USB-portar att fungera.



När kablarna är anslutna kan du välja önskad signal från alternativet Input Select (Ingångsval) i OSD-menyn.









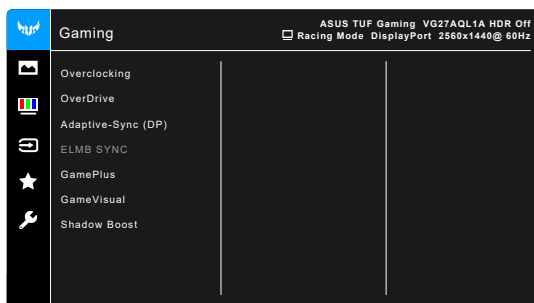







2.6 Sätta på bildskärmen

Tryck på av/på-knappen . Av/på-knappens placering visas på sidan 1-2.
Strömindikatorn  lyser vitt för att visa att bildskärmen är PÅ.

3.1 OSD-menyn (Skärmmenyn)

3.1.1 Så här ändrar du inställningarna





1. Tryck på knappen  () för att aktivera OSD-menyn.
2. Flytta knappen  () uppåt/neråt för att bläddra mellan menyalternativen. Markera önskat alternativ och tryck på knappen  () för att aktivera det. Om det valda alternativet har en undermeny flyttar du knappen  () uppåt/neråt igen för att navigera genom undermenyns alternativ. Markera önskat alternativ i undermenyn och tryck på knappen  () eller flytta knappen  () åt höger för att aktivera det.
3. Flytta knappen  () uppåt/neråt för att ändra inställningarna för det markerade alternativet.
4. För att avsluta och spara OSD-menyn, tryck på knappen  eller flytta  () upprepade gånger åt vänster tills OSD-menyn försvinner. För att justera andra alternativ, upprepa steg 1-3.

3.1.2 Introduktion till alternativ i OSD-menyn

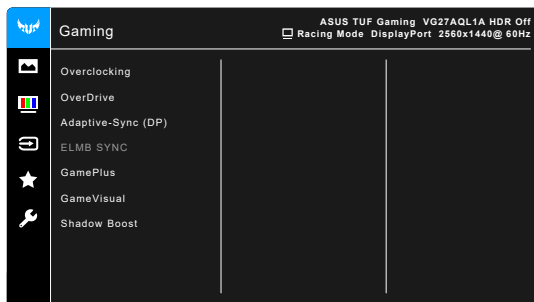
1. Gaming (Spel)



- **Overclocking (Överklockning):**
 - * **ON (PÅ):** Funktionen låter dig justera uppdateringshastigheten.
 - * **Max Refresh Rate (Max uppdateringsintervall):** Låter dig välja max uppdateringsintervall 170Hz (endast för DisplayPort som ingång). När du gjort ditt val trycker du två gånger på knappen  () för att aktivera inställningen.



Overclocking (Överklockning) kan göra att skärmen flimrar. För att minska den sortens effekter kopplar du från DisplayPort-kabeln och använder bildskärmens OSD-meny för att försöka med en säkrare max uppdateringsfrekvens.

- **OverDrive:** Förbättrar lcd-skärmens gråskalesvarstid.



Den här funktionen är inte tillgänglig när **ELMB / ELMB SYNC** är aktiverat.

- **Adaptive-Sync (DP)/Variable Refresh Rate:** Tillåter att en grafikkälla som stöder Adaptive-Sync* kan justera skärmens uppdateringsfrekvens dynamiskt, baserat på typiska bildrutfrekvenser i innehåll, vilket gör att skärmen uppdateras energisnålt, praktiskt taget utan hackande och med låg latens.



-
- **Adaptive-Sync (DP)/Variable Refresh Rate** kan endast aktiveras inom 48Hz~144Hz för HDMI och 48Hz~170Hz för DisplayPort.
 - För information om vilka grafikkort som stöds, minimikrav för PC-system och nödvändiga drivrutiner, kontakta grafikkortstillverkarna.
-

- **ELMB SYNC** (för VG27AQL1A): Låter dig aktivera funktionen när **Adaptive-Sync (DP)/Variable Refresh Rate** är På. Denna funktion eliminerar skärmrevor, minskar bildeftersläpning och rörelseoskärpa.



När **Adaptive-Sync (DP)/Variable Refresh Rate** är Av kan denna funktion bara aktiveras när uppdateringsfrekvensen är 120 Hz, 144 Hz, 155 Hz, 160 Hz, 165 Hz eller 170 Hz.

- **ELMB** (för VG27AQ1A) (endast DisplayPort/DVI): Slår på/stänger av funktionen ELMB (Extreme Low Motion Blur). Denna funktion är tillgänglig när uppdateringsfrekvensen är 120Hz, 144Hz, 155Hz, 160Hz, 165Hz eller 170Hz.



För att aktivera **ELMB**, stäng först av funktionen **Adaptive-Sync (DP)/Variable Refresh Rate**.

- **GamePlus:** Se "1.3.3 GamePlus-funktionen" för mer information.
- **GameVisual:** Se "1.3.4 GameVisual-funktionen" för mer information.

- **Shadow Boost:** Förstärkning av mörka färger justerar bildskärmens gammakurva så att mörka nyanser i bilden blir skarpare och för att mörka scener och föremål blir lättare att se.



Den här funktionen är bara tillgänglig i Racing mode (Bilspelsläge), RTS/RPG mode (Strategi/rollspel i realtid-läge), FPS mode (Förstapersonsskjutningsläge) eller sRGB mode (sRGB-läge).

2. Image (Bild)



- **Brightness (Ljusstyrka):** Justeringsintervallet är från 0 till 100.



Den här funktionen är inte tillgänglig när **ELMB / ELMB SYNC** är aktiverat.

- **Contrast (Kontrast):** Justeringsintervallet är från 0 till 100.
- **HDR:** Består av två HDR-lägen.
 - * **ASUS Gaming HDR:** Det här är ett HDR-läge som ASUS har justerat särskilt för HDR-prestanda.
 - * **ASUS Cinema HDR:** Uppfyller kraven i VESA Display HDR-standarden.



Vid upptäckt av HDR-innehåll visas texten "HDR ON" (HDR PÅ). Vid visning av HDR-innehåll är följande funktioner inte tillgängliga: ELMB Sync, Sniper (Kryppskytt), GameVisual, Shadow Boost, Brightness (Ljusstyrka), Contrast (Kontrast), ASCR, Aspect Control (Bildförhållandestyning), Blue Light Filter (Filtrera blått ljus), Color Temp. (Färgtemp.), Gamma, Saturation (Färgmättnad), Dynamic Dimming (Dynamisk ljusdämpning) (inställd på **ON (PÅ)**).

- **Dynamic Dimming (Dynamisk ljusdämpning)** (för VG27AQL1A): Synkroniserar med innehållet medan kontrasten ändras för dynamisk dämpning av bakgrundsbelysningen.
- **VividPixel:** Förstärker konturerna i visningsbilden och ger högkvalitativa bilder på skärmen.
- **ASCR:** Slår på/av funktionen ASCR (ASUS Smart Contrast Ratio).



- Den här funktionen är inte tillgänglig (inställd på **OFF (AV)**) när **Dynamic Dimming (Dynamisk ljusdämpning)** (för VG27AQL1A) är aktiverad.
- Denna funktion är endast tillgänglig i **Scenery Mode (Scenläge)**, **Cinema Mode (Bioläge)**, **RTS/PRG Mode (RTS/RPG-läge)** eller **FPS Mode (FPS-läge)**.

- **Aspect Control (Bildförhållandestyrning):** Justerar bildförhållandet till **Full (Helskärm)** eller **4:3**.



Denna funktion är inte tillgänglig när **Adaptive-Sync** eller **HDR** är aktiverad.

- **Blue Light Filter (Filtrera blått ljus)**

- * **Level 0 (Nivå 0):** Ingen förändring.
- * **Level 1-4 (Nivå 1-4):** Ju högre nivå, desto mindre blått ljus avges. När Blue Light Filter (Filtrera blått ljus) är aktiverat importeras standardinställningarna för Racing Mode (Bilspelsläge) automatiskt. Mellan Level 1 (Nivå 1) och Level 3 (Nivå 3) kan alternativet Brightness (Ljusstyrka) ändras av användaren. Level 4 (Nivå 4) är den optimerade inställningen. Den uppfyller kraven för TUV:s certifiering för svagt blått ljus. Alternativet Brightness (Ljusstyrka) kan inte ändras av användaren.



Se följande för att mildra påfrestningen på ögonen:

- Om bildskärmen ska användas flera timmar bör användaren ta pauser från bildskärmen. Vi rekommenderar en kort paus (på minst 5 minuter) efter cirka 1 timmes oavbruten användning av datorn. Att ofta ta kortare pauser är effektivare än en enda lång paus.
- För att begränsa torrhet i och påfrestningar på ögonen bör användare regelbundet vila ögonen genom att fokusera på föremål som befinner sig långt borta.
- Övningar för ögonen kan bidra till att minska påfrestningarna på ögonen. Repetera sådana övningar ofta. Uppsök läkare om ögonen trots dessa åtgärder känns ansträngda. Övningar för ögonen: (1) Titta uppåt och sedan nedåt igen flera gånger. (2) Rulla långsamt med ögonen. (3) Rör ögonen diagonalt.
- Blått ljus med hög energinivå kan medföra påfrestningar på ögonen och åldersförändringar i gula fläcken (makuladegeneration, AMD). Filtrera blått ljus för att minska 70% (max.) av skadligt blått ljus och undvika CVS (datorsynsyndrom).

3. Color (Färg)

Ställ in önskad färginställning från denna meny.

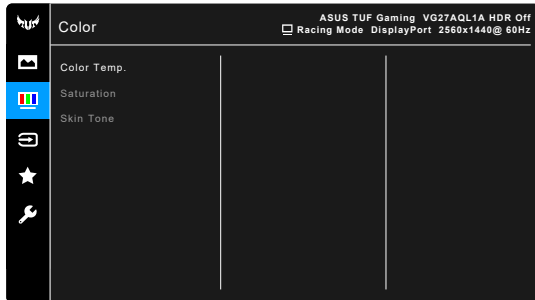

- **Color Temp. (Färgtemp.):** Innehåller 4 lägen, Cool (Kall), Normal, Warm (Varm) och User Mode (Användarläge).
- **Saturation (Färgmättnad):** Justeringsintervallet är från 0 till 100.
- **Skin Tone (Hudton):** Innehåller tre färglägen, inklusive Reddish (Rödaktig), Natural (Naturlig) och Yellowish (Gulaktig).

4. Input Select (Ingångsval)

Med det här alternativet kan du välja önskad inmatningskälla.

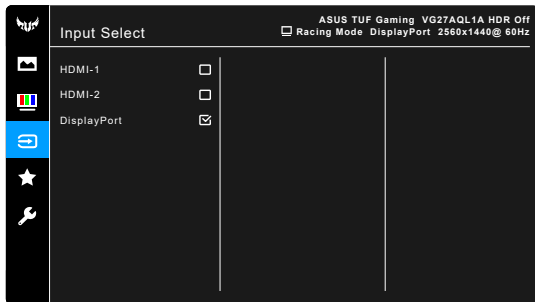

5. MyFavorite

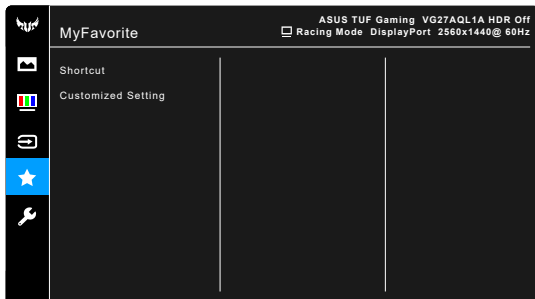

- **Shortcut (Genväg):**
 - * **Shortcut 1 (Genväg 1)/Shortcut 2 (Genväg 2):** Ställer in genvägsfunktionerna för genvägsknapparna.



När en viss funktion väljs eller aktiveras kanske den inte stöds av genvägsknappen. Tillgängliga funktionsval för genvägar: GamePlus, GameVisual, Brightness (Ljusstyrka), Contrast (Kontrast), HDR, Blue Light Filter (Filtrera blått ljus), Color Temp. (Färgtemp.), Volume (Volym).

- **Customized Setting (Anpassad inställning):** Läser in/sparar alla inställningar i bildskärmen.

6. System Setup (Systeminställning)

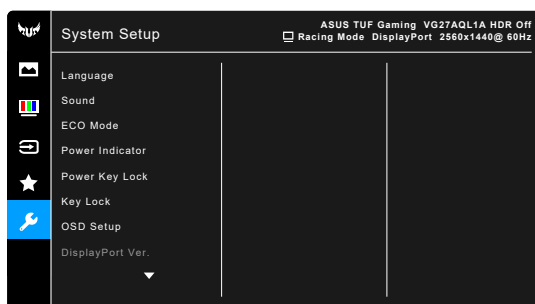

- **Language (Språk):** Du kan välja mellan 21 språk: Engelska, franska, tyska, italienska, spanska, holländska, portugisiska, ryska, tjeckiska, kroatiska, polska, rumänska, ungerska, turkiska, förenklad kinesiska, traditionell kinesiska, japanska, koreanska, thailändska, indonesiska och persiska
- **Sound (Ljud):** Ställer in önskade ljudrelaterade inställningar från denna meny.
 - * **Volume (Volym):** Justeringsintervallet är från 0 till 100.
 - * **Mute (Tyst):** Stänger av respektive sätter på bildskärmens ljud.
- **ECO Mode:** Minskar strömförbrukningen.



- Den här funktionen är inte tillgänglig (inställd på **OFF (AV)**) när **Dynamic Dimming (Dynamisk ljusdämpning)** (för VG27AQL1A) är aktiverad.
- När den här funktionen är vald är följande funktion(er) inte tillgängliga: **ASCR, Brightness (Ljusstyrka), Contrast (Kontrast), ELMB.**

- **Power Indicator (Strömindikator):** Stänger av/sätter på strömindikatorn.
- **Power Key Lock (Av/på-knappås):** Aktiverar eller stänger av av/på-knappen.
- **Key Lock (Knappås):** Avaktiverar alla funktionsknappar. Håll **X** intryckt i över 5 sekunder för att stänga av knappåsfunktionen.

- **OSD Setup (OSD-konfiguration):**
 - * Justerar OSD-menyens visningstid från 10 till 120 sekunder.
 - * Aktiverar eller stänger av DDC/CI-funktionen.
 - * Justerar OSD-menyens bakgrund från ogenomskinlig till genomskinlig.
- **DisplayPort Ver. (DisplayPort-version):** Kompatibilitet med grafikkort. Välj **DisplayPort 1.1** eller **DisplayPort 1.2+HDR** enligt grafikkortets DP-version.



DisplayPort 1.1 är bara tillgängligt när **OverClocking (Överclockning)** och **Adaptive-Sync (DP)/Variable Refresh Rate** är av.

- **Information:** Visar information om bildskärmen.
- **All Reset (Återställ alla):** Om du väljer "Yes" (Ja) återställs alla standardinställningar.

3.2 Sammanfattning av specifikationer

VG27AQL1A

Paneltyp	TFT LCD
Panelstorlek	27" (16:9, 68,5 cm) bredbild
Högsta upplösning	2560 x 1440
Pixelavstånd	0,2331 mm x 0,2331 mm
Ljusstyrka (typ.)	350 cd/m ² , 400 cd/m ² (med HDR på)
Kontrastförhållande (typ.)	1000:1
Kontrastförhållande (max.)	100.000.000:1 (med ASCR på)
Visningsvinkel (H/V) CR > 10	178°/178°
Skärmfärger	1,073 G
Svarstid	3 ms (grå till grå), 1 ms MPRT
Färgtemperatururval	4 färgtemperaturer
Analog ingång	Nej
Digital ingång	HDMI v2.0 x 2, DisplayPort v1.2 x 1
Utgångsport för hörlurar	Ja
Ljudingång	Nej
Högtalare (inbyggd)	2 W x 2 Stereo, RMS
USB 3.0-port	Uppströms x 1, nedströms x 2
Färger	Svart
Strömindikator	Vit (På)/Orange (Vänteläge)
Lutning	+20° ~ -5°
Vridning/Pivotering	+90° ~ -90°
Snurrning	+20° ~ -20°
Höjjustering	130 mm
VESA-väggmontering	100 x 100 mm
Kensingtonlås	Ja
Märkspänning	Växelström (AC): 100 - 240 V Likström (DC): 19 V, 4,74 A (strömadapter)
Strömförbrukning	Påslaget läge: < 26 W**, Vänteläge: < 0,5 W, Avstängt läge: < 0,3 W
Temperatur (vid drift)	0°C - 40°C
Temperatur (avstängt läge)	-20°C - +60°C
Fysiska mått (B x H x D) utan stativ	615 x 367 x 51 mm
Fysiska mått (B x H x D) inklusive stativ	615 x 534 x 215 mm (högst) 615 x 404 x 215 mm (lägst) 712 x 234 x 455 mm (förpackning)
Cirkavikt	6,6 kg (netto); 4,3 kg (utan stativ); 9,0 kg (brutto)

Flera menyspråk	21 språk (engelska, franska, tyska, italienska, spanska, holländska, portugisiska, ryska, tjeckiska, kroatiska, polska, rumänska, ungerska, turkiska, förenklad kinesiska, traditionell kinesiska, japanska, koreanska, thailändska, indonesiska och persiska).
Tillbehör	Snabbstartsguide, garantisedel, strömadapter, strömkabel, DisplayPort-kabel (tillval), HDMI-kabel (tillval), USB-kabel (tillval)
Efterlevnad och standarder	cTUVus, CB, CE, ErP, FCC, CCC, CU, RCM, BSMI, VCCI, RoHS, J-MOSS, WEEE, Windows 7 & 10 WHQL, CEL, MEPS, PSE, UkrSEPRO, KCC, E-Standby, TUV-Flicker Free, TUV-Low Blue Light, ICES-3, PC Recycle, BIS, PSB, Vietnam Energy, CEC

***Specifikationerna kan komma att ändras utan föregående meddelande.**

****Vid uppmätt skärmjusstyrka på 200 cd/m² utan anslutning till ljud/USB/kortläsare.**

VG27AQ1A

Paneltyp	TFT LCD
Panelstorlek	27" (16:9, 68,5 cm) bredbild
Högsta upplösning	2560 x 1440
Pixelavstånd	0,2331 mm x 0,2331 mm
Ljusstyrka (typ.)	250 cd/m ²
Kontrastförhållande (typ.)	1000:1
Kontrastförhållande (max.)	100.000.000:1 (med ASCR på)
Visningsvinkel (H/V) CR > 10	178°/178°
Skärmfärger	1,073 G
Svarstid	3 ms (grå till grå), 1 ms MPRT
Färgtemperatururval	4 färgtemperaturer
Analog ingång	Nej
Digital ingång	HDMI v2.0 x 2, DisplayPort v1.2 x 1
Utgångsport för hörlurar	Ja
Ljudingång	Nej
Högtalare (inbyggd)	2 W x 2 Stereo, RMS
USB 3.0-port	Nej
Färger	Svart
Strömindikator	Vit (På)/Orange (Vänteläge)
Lutning	+20° ~ -5°
Vridning/Pivoting	Nej
Snurrning	+20° ~ -20°
Höjjustering	Nej
VESA-väggmontering	100 x 100 mm
Kensingtonlås	Ja
Märkspänning	Växelström (AC): 100 - 240 V Likström (DC): 19 V, 3,42 A (strömadapter)
Strömförbrukning	Påslaget läge: < 35 W**, Vänteläge: < 0,5 W, Avstängt läge: < 0,3 W
Temperatur (vid drift)	0°C - 40°C
Temperatur (avstängt läge)	-20°C - +60°C
Fysiska mått (B x H x D) utan stativ	615 x 367 x 51 mm
Fysiska mått (B x H x D) inklusive stativ	615 x 455 x 214 mm 689 x 194 x 510 mm (förpackning)
Cirkavikt	5,4 kg (netto); 4,3 kg (utan stativ); 7,6 kg (brutto)
Flera menyspråk	21 språk (engelska, franska, tyska, italienska, spanska, holländska, portugisiska, ryska, tjeckiska, kroatiska, polska, rumänska, ungerska, turkiska, förenklad kinesiska, traditionell kinesiska, japanska, koreanska, thailändska, indonesiska och persiska).

Tillbehör	Snabbstartsguide, garantisedel, strömadapter, strömkabel, DisplayPort-kabel (tillval), HDMI-kabel (tillval)
Efterlevnad och standarder	cTUVus, CB, CE, ErP, FCC, CCC, CU, RCM, BSMI, VCCI, RoHS, J-MOSS, WEEE, Windows 7 & 10 WHQL, CEL, MEPS, PSE, UkrSEPRO, KCC, E-Standby, TUV-Flicker Free, TUV-Low Blue Light, ICES-3, PC Recycle, BIS, PSB, Vietnam Energy, CEC

***Specifikationerna kan komma att ändras utan föregående meddelande.**

****Vid uppmätt skärmljusstyrka på 200 cd/m² utan anslutning till ljud/USB/kortläsare.**

3.3 Skissmått

VG27AQL1A

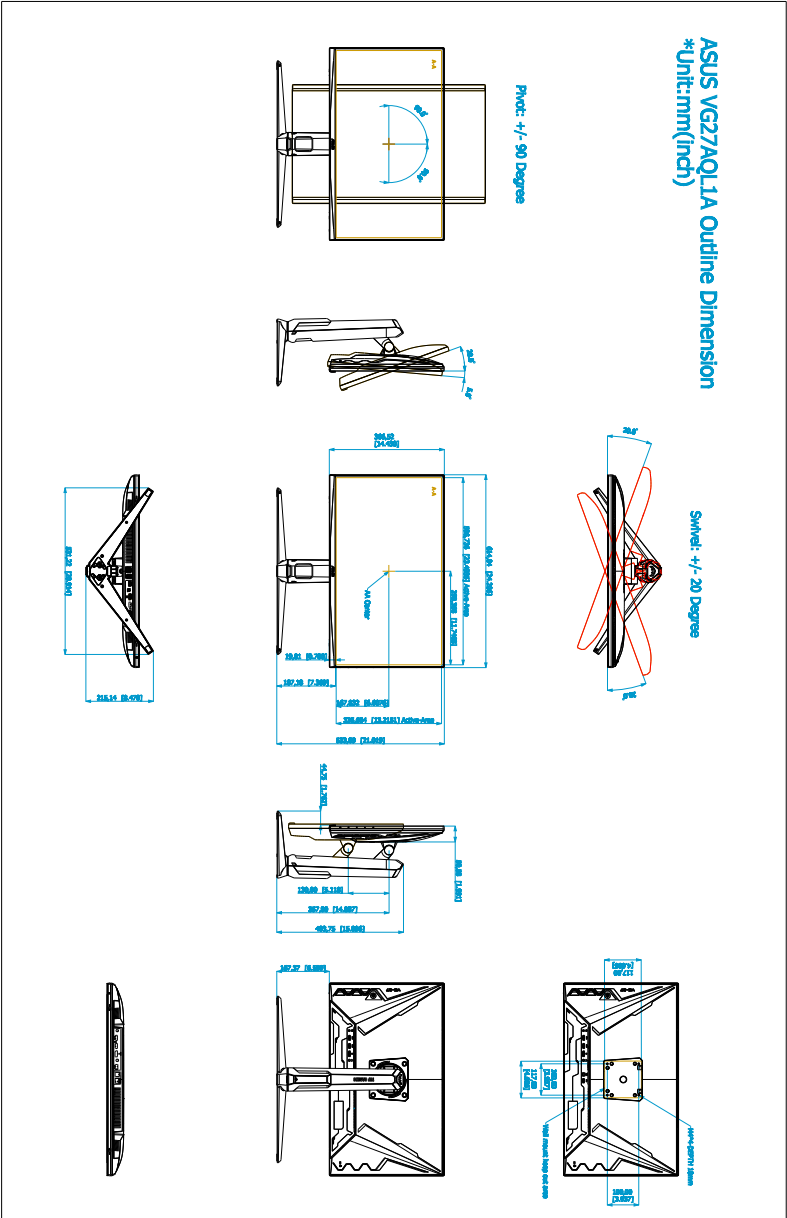

VG27AQ1A

ASUS VG27AQ1A Outline Dimension

*Unit:mm(inch)

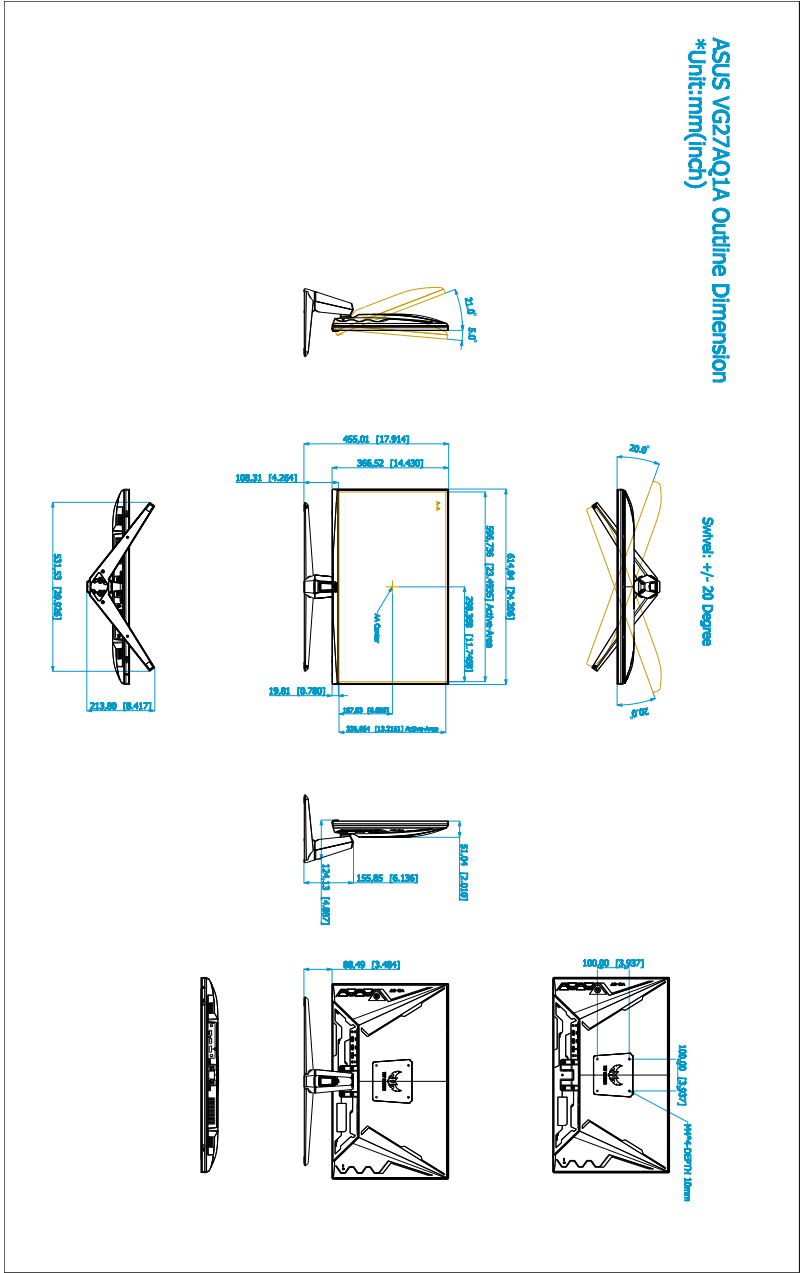

3.4 Felsökning (frågor och svar)

Problem	Möjlig lösning
Strömindikatorn är inte PÅ	<ul style="list-style-type: none">Tryck på -knappen för att kontrollera om bildskärmen är PÅ.Kontrollera att strömkabeln är korrekt ansluten till skärmen och eluttaget.
Strömindikatorn lyser orange och ingen bild syns på skärmen	<ul style="list-style-type: none">Kontrollera att bildskärmen och datorn är PÅ.Se till att signalkabeln är korrekt ansluten till bildskärmen och datorn.Kontrollera på signalkabeln att inget av stiften är böjda.Anslut datorn till en annan tillgänglig bildskärm för att kontrollera om datorn fungerar korrekt.
Skärmbilden är för ljus eller mörk	<ul style="list-style-type: none">Justera Contrast (Kontrast) och Brightness (Ljusstyrka) i OSD-meny.
Skärmbilden studsar eller ett vågmönster löper över bilden	<ul style="list-style-type: none">Se till att signalkabeln är korrekt ansluten till bildskärmen och datorn.Flytta på elektronisk utrustning som eventuellt kan orsaka elektriska störningar.
Felaktig färg på skärmbilden (vitt ser inte vitt ut)	<ul style="list-style-type: none">Kontrollera på signalkabeln att inget av stiften är böjda.Använd alternativet All Reset (Återställ alla) i OSD-meny.Justera R/G/B-färginställningarna eller välj Color Temperature (Färgtemp.) via OSD-meny.

3.5 Driftläge som stöds

Upplösningsfrekvens	HDMI	DP
	Uppdateringsintervall	Uppdateringsintervall
640x480	60Hz	60Hz
640x480	67Hz	67Hz
640x480	72Hz	72Hz
640x480	75Hz	75Hz
720x400	70Hz	70Hz
800x600	56Hz	56Hz
800x600	60Hz	60Hz
800x600	72Hz	72Hz
800x600	75Hz	75Hz
832x624	75Hz	75Hz
1024x768	60Hz	60Hz
1024x768	70Hz	70Hz
1024x768	75Hz	75Hz
1152x864	75Hz	75Hz
1280x1024	60Hz	60Hz
1280x1024	75Hz	75Hz
1440x900	60Hz	60Hz
1920x1080	60Hz	60Hz
1920x1080	100Hz	100Hz
1920x1080	120Hz	120Hz
2560x1440	60Hz	60Hz
2560x1440	100Hz	100Hz
2560x1440	120Hz	120Hz
2560x1440	144Hz	144Hz
2560x1440	Stöds inte	155Hz
2560x1440	Stöds inte	160Hz
2560x1440	Stöds inte	165Hz
2560x1440	Stöds inte	170Hz

När bildskärmen arbetar i videoläge (dvs. inte visar data) stöds följande högupplösta lägen förutom standardupplöst video.

Videotiming

Upplösningsfrekvens	HDMI	DP
	Uppdateringsintervall	Uppdateringsintervall
720x480P	59,94Hz	Stöds inte
720x480P	60Hz	Stöds inte
720x576P	50Hz	50Hz
1280x720P	50Hz	50Hz
1280x720P	59,94Hz	59,94Hz
1280x720P	60Hz	60Hz
1440x480P	Stöds inte	59,94Hz
1440x480P	60Hz	60Hz
1440x576P	50Hz	50Hz
1920x1080P	30Hz	Stöds inte
1920x1080P	50Hz	50Hz
1920x1080P	59,94Hz	59,94Hz
1920x1080P	60Hz	60Hz
1920x1080P	120Hz	120Hz